



주식회사 세원

Investor Relations 2020

CONTENTS

■ Investment Points

■ 자동차 공조시스템 부품

■ 비메모리 전력반도체 : 자회사 트리노테크놀로지

■ Appendix : 회사 개요

Disclaimer

본 자료는 투자자에게 회사의 영업전망, 경영목표, 사업전략 등 정보 제공을 목적으로 (주)세원(이하 "회사")에 의해 작성되었으며 이의 반출, 복사 또는 타인에 대한 재배포는 금지됨을 알려드리는 바입니다. 본 자료에 포함된 "예측정보"는 개별 확인 절차를 거치지 않은 정보들입니다. 이는 과거가 아닌 미래의 사건과 관계된 사항으로 회사의 향후 예상되는 경영현황 및 재무실적을 의미하고, 표현상으로는 '예상', '전망', '계획', '기대' 등과 같은 단어를 포함합니다.

위 "예측정보"는 향후 경영환경의 변화 등에 따라 영향을 받으며, 본질적으로 불확실성을 내포하고 있는 바, 이러한 불확실성으로 인하여 실제 미래 실적은 "예측정보"에 기재되거나 암시된 내용과 중대한 차이가 발생할 수 있습니다. 또한, 향후 전망은 현재 시장 상황과 회사의 경영 방향 등을 고려한 것으로 향후 시장 환경의 변화와 전략 수정 등에 따라 변경될 수 있으며, 별도의 고지 없이 변경될 수 있음을 양지하시기 바랍니다.

본 자료의 활용으로 인해 발생하는 손실에 대하여 회사 및 회사의 임원들은 그 어떠한 책임도 부담하지 않음을 알려드립니다(과실 및 기타의 경우 포함). 본 문서는 주식의 매매 및 투자를 위한 권유를 구성하지 아니하며 자료의 그 어느 부분도 관련 계약 및 약정 또는 투자 결정을 위한 기초 또는 근거가 될 수 없음을 알려드립니다.

전기차, 수소차 시장 성장과 거래처 다변화로 실적 고속 성장

세원 매출 추이 및 전망

단위: 억 원, 만 대

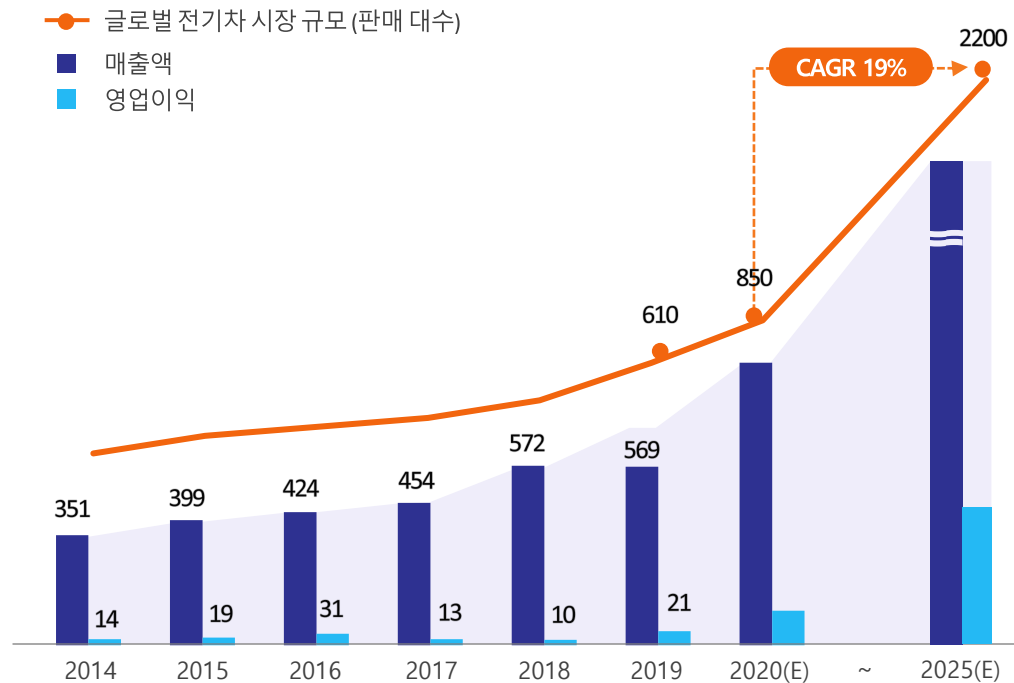

자료 : SNE리서치, 'Global 전기차 시장 및 배터리 수급 전망 (2019~2030)'

- 1** 친환경차(전기차, 수소차) 시장 성장 수혜
 - 글로벌 완성차 업체들의 전기차, 수소차 판매 호조로 헤더콘덴서 등 관련 부품 수주 증가
 - 배터리 칠러 등 전기차, 수소차 열관리시스템 부품 공급
- 2** 멕시코 공장 본격 가동, 북미 시장 공략
 - 북미, 유럽 중심 해외 판로 개척
 - 해외 부품 수요에 빠른 대응 및 원가 경쟁력 강화
- 3** 글로벌 자동차 부품 업체로 매출처 다변화 성공
 - 한온시스템 외 보쉬, 덴소, 게이츠 등 글로벌 고객사 다변화, 안정적 매출처 확보
- 4** '신성장동력' 비메모리 전력반도체 사업 확대
 - 국내 전력반도체 선도 자회사 트리노테크놀로지와의 전기차 핵심 부품 '전력반도체' 사업 확대

높은 수주잔고로 성장성 확대 지속 전망

2019년 기준 매출 비중

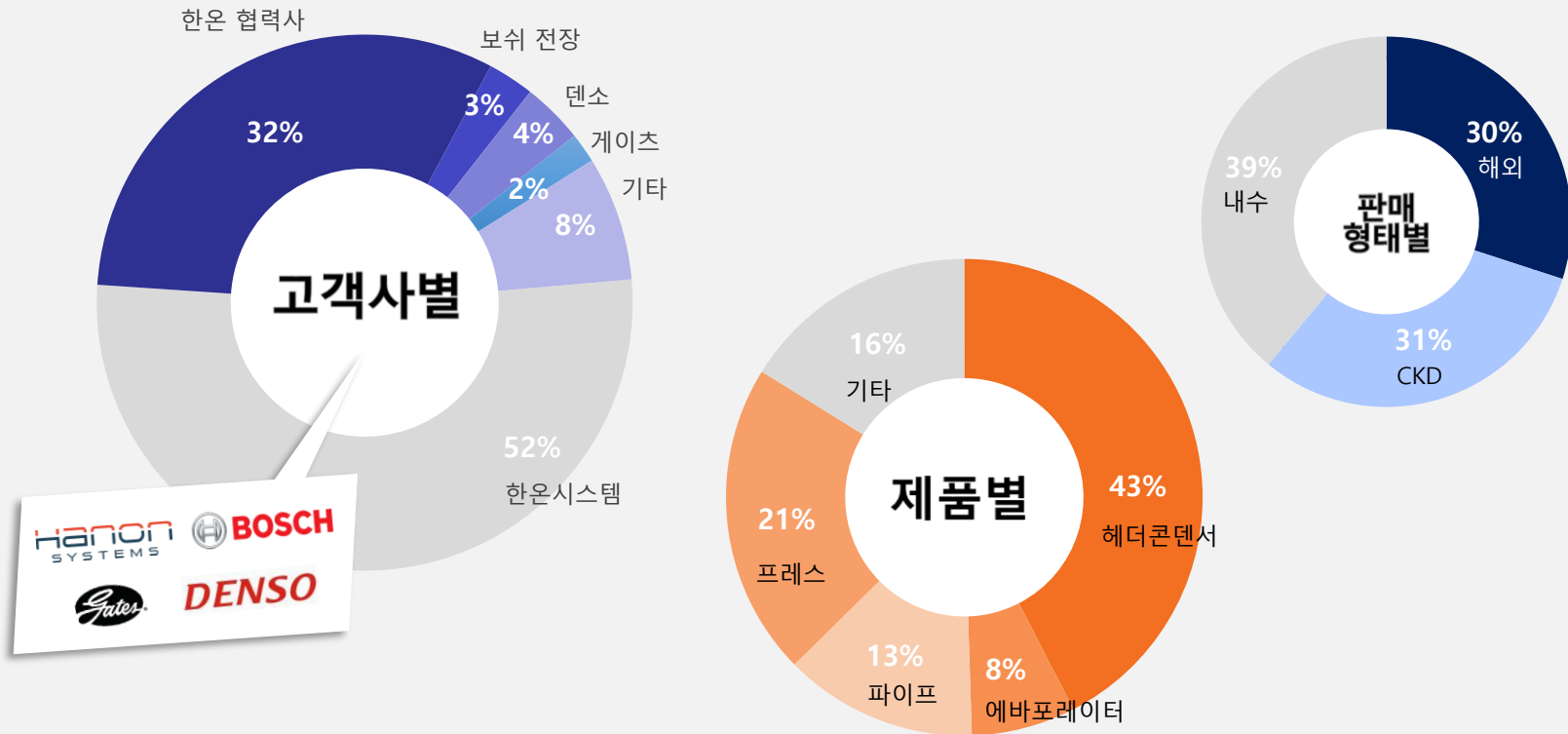

Chapter 1

자동차 공조시스템 부품

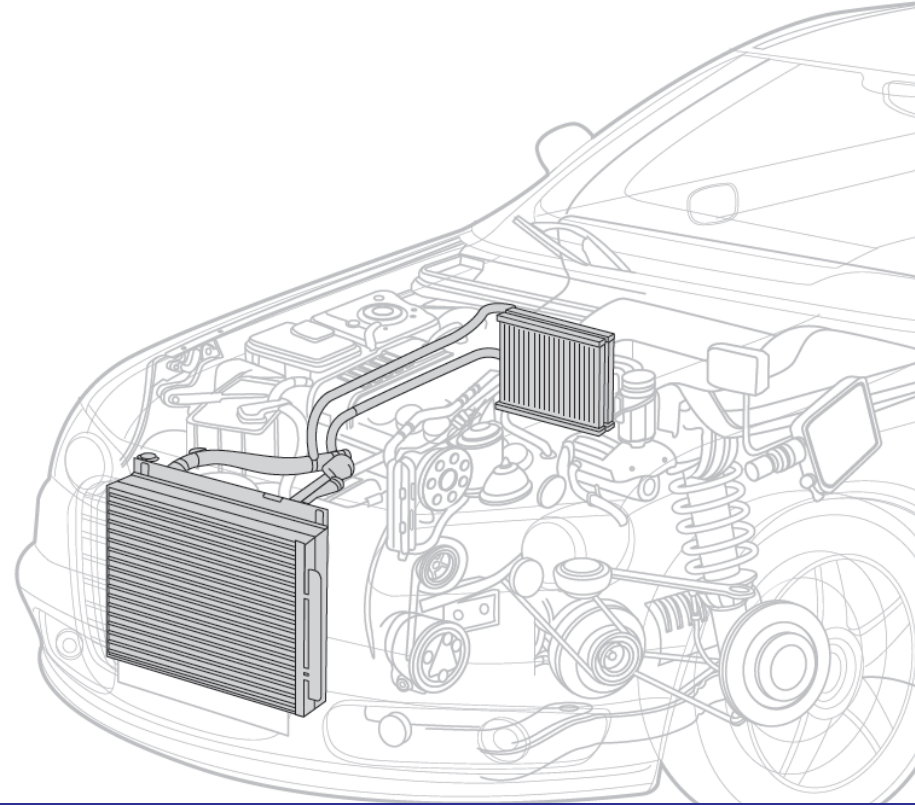

자동차 공조시스템 부품?

헤더콘덴서, 에바포레이터 등 자동차 공조시스템 핵심 부품 생산
평균판매단가가 높은 전기차향 공조시스템 수요 증가 추세

▶ 자동차 공조시스템

내부 공기 및 냉각수를 활용하여 온도 등을 컨트롤하는 시스템



차종별 공조시스템 평균판매단가

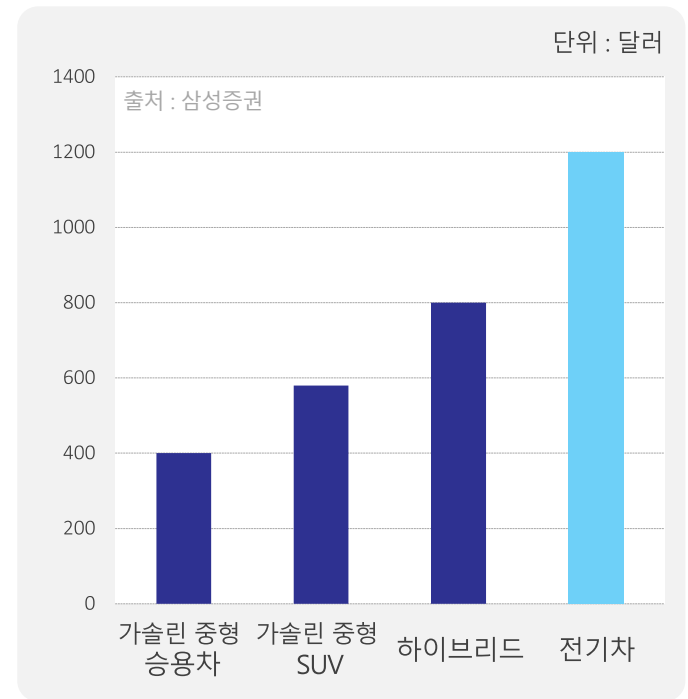

주요 제품 소개 I

국내 대형 1차 벤더 및 협력사, 글로벌 전장업체에 공조시스템 부품 공급

▶ 헤더콘덴서 (Header Condenser)

컴프레서에서 전달된 고온 고압의 에어컨 냉매를 차갑게 하여 저온 저압의 냉매로 전환해주는 제품. 파이프/핀/튜브 등을 이어주는 연결장치 역할



- Capacity: 연간 1180만개
- 양산 차종: 국내외 약 46개 차종에 적용
- 수소차향: 현대차 넥쏘 물량 전량 공급
- 전기차향: 현대차 코나, 아이오닉 / 기아차 니로 (2020년 총 40억원 규모)

▶ 라디에이터캡 (Radiator Cap)

라디에이터 내부의 압력변화에 따라 냉각수의 양을 조정하는 제품. 압력밸브와 부압밸브를 통해 라디에이터 내부의 압력을 조절



- Capacity: 연간 1550만개
- 양산 차종: 국내외 약 34개 차종에 적용

주요 제품 소개 II

국내 대형 1차 벤더 및 협력사, 글로벌 전장업체에 공조시스템 부품 공급

▶ 에어컨 에바포레이터(Evaporator)

외부에서 차량 내부로 유입되는 공기의 열을 빼앗아 차가운 공기로 전환해주는 제품



- Capacity: 연간 1800만개
- 양산 차종: 국내외 약 12개 차종에 적용

▶ 공조기 연결파이프

라디에이터와 엔진을 연결하는 파이프



- Capacity: 연간 2000만대
- 양산 차종: 국내외 약 30개 차종에 적용

▶ 기타 프레스류

각종 브라켓, 스톱퍼, 크랭크 암 등 공급



주요 제품 소개 Ⅲ

전기차, 하이브리드차 등 친환경차 열 관리 시스템 부품 개발

▶ EGR 쿨러(Cooler)

하이브리드차에서 배출되는 자동차 배기가스를 다시 엔진으로 주입하여 연료효율을 높이고 오염물질 배출량을 감소시키는 부품

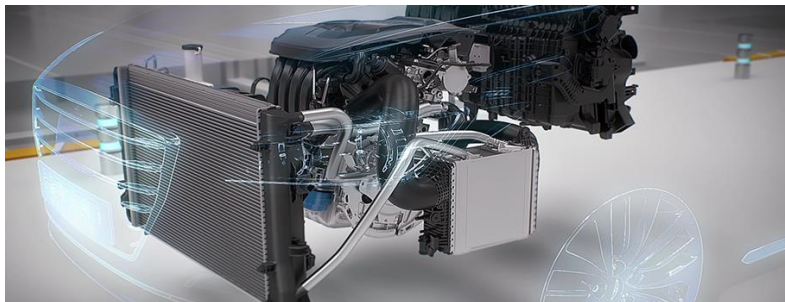

▶ 배터리 칠러(Chiller)

전기차 배터리에서 발생하는 열기를 식혀 에너지 효율 및 배터리 성능을 높이는 냉각 부품. 현재 일부 전기차에 양산 공급 중



배터리칠러 브라켓 공급 확대 ('19년 8억원 규모 → '20년 17억원 규모 예정)

- 2019년 포드 전기차 4개 차종에 8개 품목 공급
- 2020년 포드 전기차 6개 차종에 11개 품목으로 공급 확대

핵심 경쟁력 : 자동화 생산라인 구축

세계 최초 전공정 자동화 생산설비로 높은 생산성 보유, 원가경쟁력 강화

전공정 무인시스템

(헤더콘텐서, 라디에이터캡, 에바포레이터 Assembly 자동화 생산라인 구축)



TOC 커스터마이징 무인시스템 (업계 유일 90도 벤딩머신 등)



내재화 설비 (도포, 세척 등)



멕시코 공장 가동 : 북미/유럽 시장 진출

지난해 설립한 멕시코 공장 본격 가동, 북미·멕시코 진출한 글로벌 기업 공략
 현지 자동화 생산 통해 물류비·인건비 절감, 원가 및 품질 경쟁력 확보

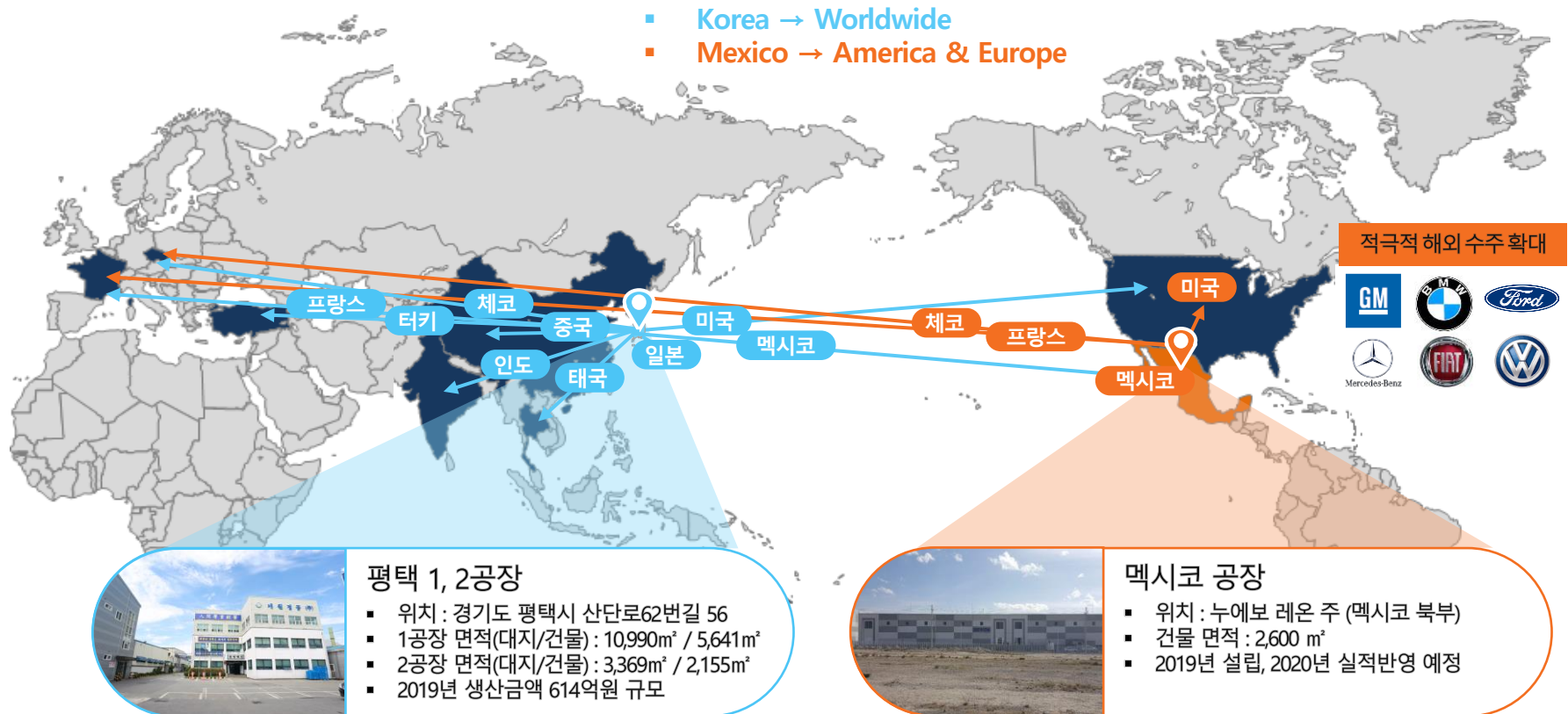

전기차, 수소차 시장 성장 수혜

글로벌 전기차, 수소차향 부품 수주 확대

▶ 수소차 '넥쏘' 판매량 증가에 따른 부품 공급 확대

- 2013년~ 넥쏘 전 모델(LMFC)에 헤더콘덴서 공급
- 2018년~ 넥쏘 모델에 연간 1800대 규모로 공급 시작
- 2019년~ **넥쏘 모델 헤더콘덴서 전량 공급 중**
(2019년 넥쏘 판매량 4194대, 전세계 수소전기차 판매 1위)

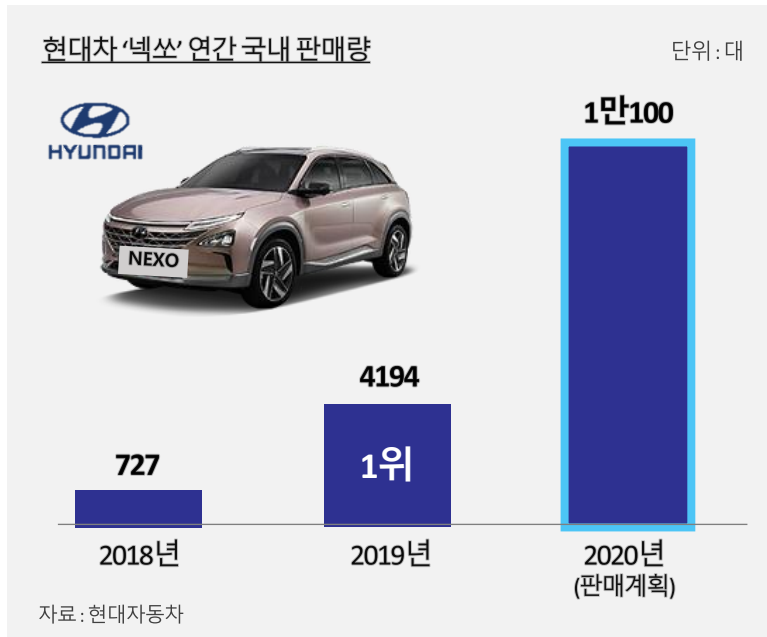

▶ 전기차향 공조시스템 부품 수주 확보



코나 EV	아이오닉 EV	니로 EV
2020년 20억원 규모 헤더콘덴서 수주 확보	2020년 14억원 규모 헤더콘덴서 수주 확보	2020년 6억원 규모 헤더콘덴서 수주 확보

- 올해 현대기아 전기차 코나, 아이오닉, 니로 3종 총 40억원 규모 공급
- 올해말 현대차 순수전기차 NE-EV용 부품 양산 예정 (차명 미정)
- 헤더콘덴서/파이프/브라켓 등 다양한 전기차향 부품 수주 총력

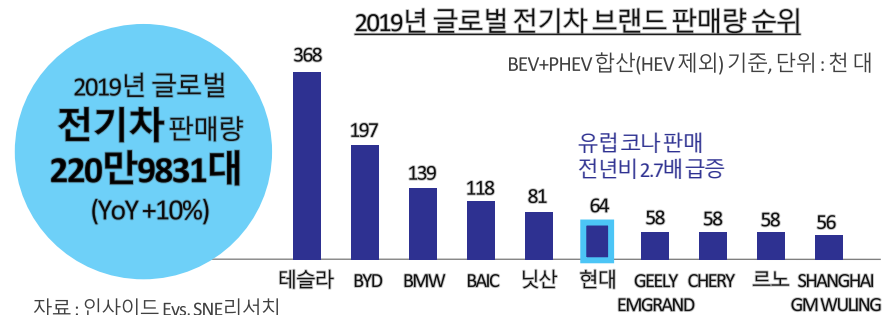

Chapter 2

비메모리 전력반도체

- 자회사 트리노테크놀로지

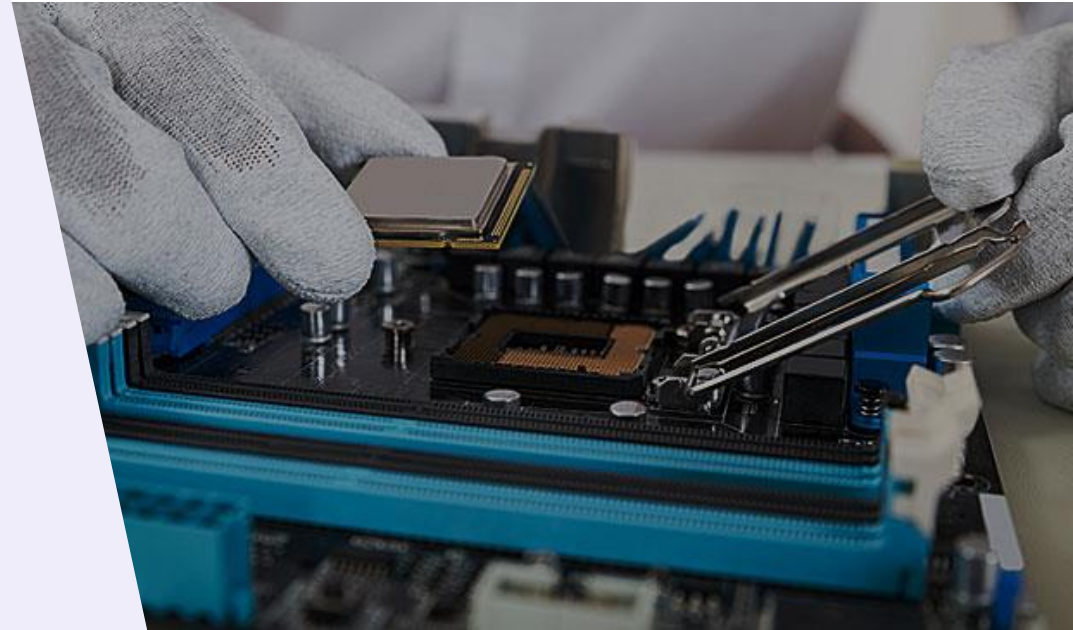

전력반도체?

전력 변환 효율성을 높여주는 자동차 핵심 부품 전기차 보급 확대에 전력반도체 시장 성장 및 수요 증가

▶ 전기차 핵심 부품 '전력반도체'

- 전력을 변환, 처리, 제어하는 반도체로 배터리 사용 시간을 늘리고 전력 사용량을 줄여주는 역할
- 전기차 배터리에서 생성된 전력을 모터가 사용할 수 있는 전력으로 변환. 전력반도체의 성능에 따라 전력 효율성이 좌우됨
- 전기차에는 내연차 대비 2배 이상 많은 전력반도체 사용 (전기차 1대당 100~200개의 전력반도체 → 의존도 증가)
- 차세대 전력반도체인 SiC 전력반도체 사용시 기존 Si 전력반도체 대비 전력손실 70% 이상 감소, 주행거리 6% 이상 개선

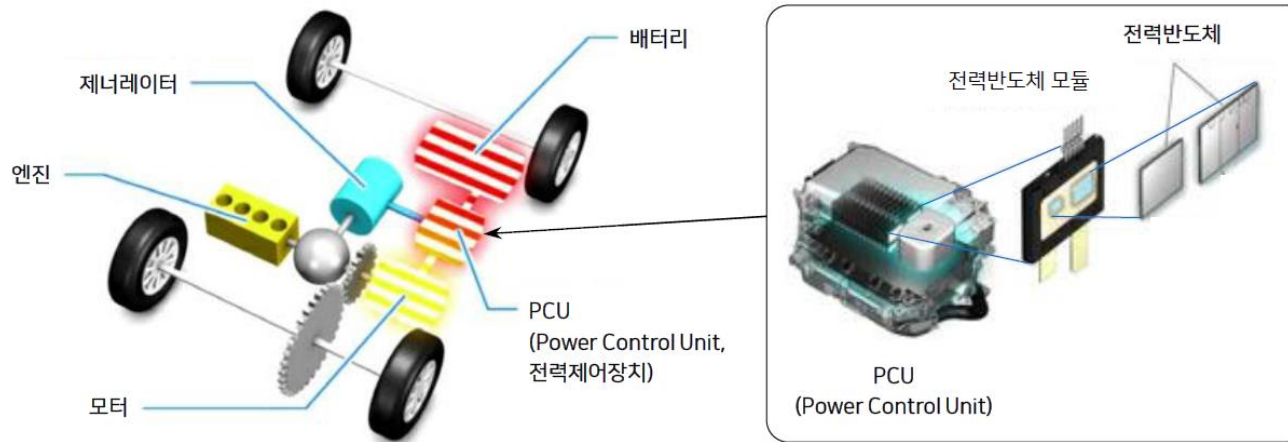

자료: 메리츠증권 리서치센터

자회사 트리노테크놀로지

차세대 SiC 파워반도체 핵심 설계 기술 보유, 개발에 성공

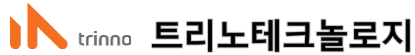

SiC(실리콘카바이드) 반도체 국산화 개발에 성공

- 기존 Si(실리콘) 반도체와 달리 실리콘, 탄소 화합물로 구성된 차세대 전력반도체
- Si 반도체 대비 에너지 손실을 최대 90%까지 줄일 수 있고 변환 효율성이 높음
- 자동차용 반도체 품질 표준 AEC-Q101 획득
- 고객사와 적용 논의 단계 (수입 제품 대비 1/3 수준으로 원가 절감 가능)

대표이사	윤종만, 오광훈
설립일	2008년 8월 11일
임직원수	34명
사업영역	전력반도체(IGBT, MOSFET, Diode) 개발 및 제조
본사소재지	서울 송파구 송파대로22길 5-23 아이에이빌딩

트리노테크놀로지 실적 전망

단위: 억 원

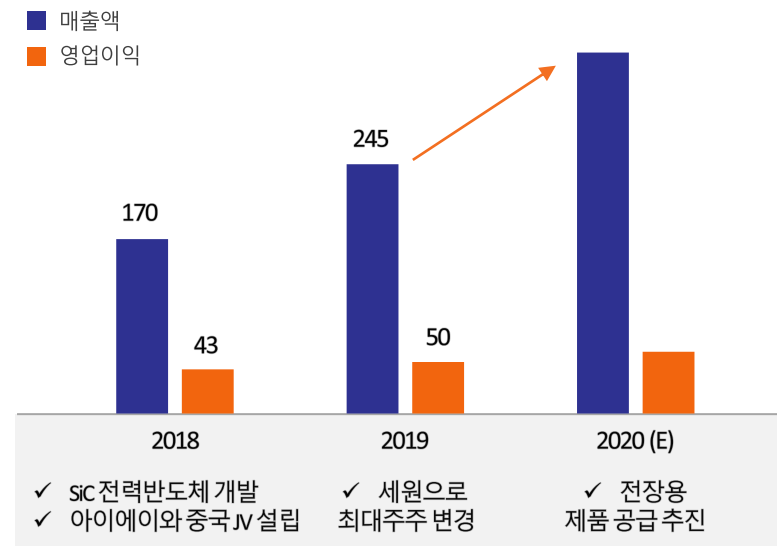

중국 전력반도체 JV 사업

트리노테크놀로지 - 아이에이 - 중국 장가항 시정부 전력반도체 사업 진행
글로벌 최대 전기차 시장 중국 진출

아이에이 반도체기술 유한공사

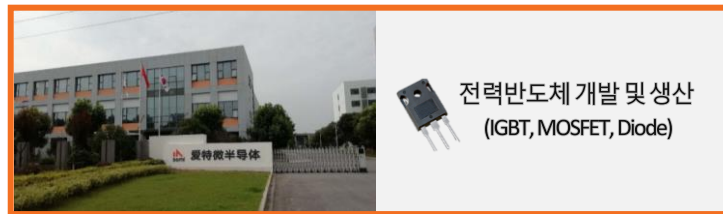

전력반도체 개발 및 생산
(IGBT, MOSFET, Diode)

총 자본금
USD 1억5018만 달러

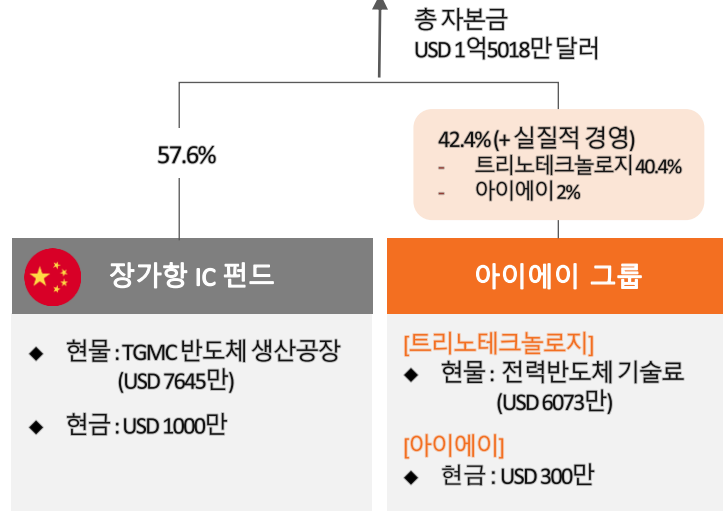

중국 최대 자동차 생산기지 공략

- 글로벌 완성차, 부품 업체 공장들이 모여 있는 전략적 요충지에 위치



Appendix

회사 개요



회사개요

회 사 명	주식회사 세원
대 표 이 사	김동진
설 립 일	1971년 4월 1일
상 장 일	2017년 10월 20일
자 본 금	22억원
임 직 원 수	296명
사 업 영 역	자동차 공조 및 열관리 부품, 전력반도체
본사소재지	경기도 평택시 산단로64번길 56

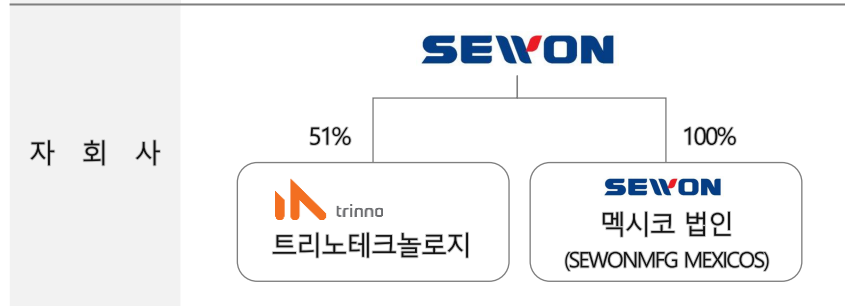

대표이사 소개



대표이사 회장

김 동 진

- 서울대 기계공학과 졸업
- 前 현대차 / 현대모비스 부회장
- 現 (주)아이에이 대표이사 회장
- 現 (주)세원 대표이사 회장
- 現 (주)아이에이네트웍스 회장

주주 구성 (기준일: 2020.02.17)

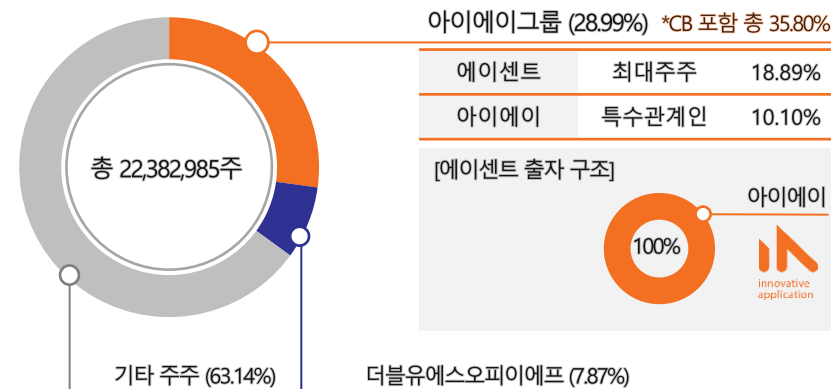

사업기반 구축

- 1971.04 삼원특수전기 설립
- 1992.01 세원정공(주) 법인 전환
- 2006.09 현대자동차 SQ 및 ISO 인증 획득
- 2007.01 유기철 대표이사 취임
- 2009.04 HCC(한온시스템) SQ모범라인 선정(용접)
- 2009 라디에이터캡 자동화생산**
- 2011 헤더콘덴서 자동화생산**

사업역량 강화

- 2013.11 JM테크 파이프 사업부문 양수
- 2014.08 케이씨컴퍼니 파이프 사업부문 양수
- 2015 에바포레이터 자동화생산**
- 2015.11 세원정공(주)에서 (주)세원으로 상호 변경
- 2015.12 코넥스시장 상장
- 2017.02 HCC 부품경쟁력 최우수상
- 2017.03 HCC 북미지역 Best supplier award
- 2017.10 코스닥 이전상장**

사업영역 확장 및 신사업 진출

- 2018.10 아이에이 유증 참여, 전력반도체 사업 협업
- 2018.10 현대차 수소차 '넥쏘' 헤더콘덴서 공급 확대
- 2019.01 트리노테크놀로지 인수**
- 2019.08 멕시코 법인 설립, 종속회사 편입**
- 2019.09 아이에이 그룹에 경영권 인수**
- 2019.09 아이에이 김동진 대표이사 취임
- 2020.02 현대기아차 전기차향 헤더콘덴서 공급

▶ 최근 10년 매출 추이

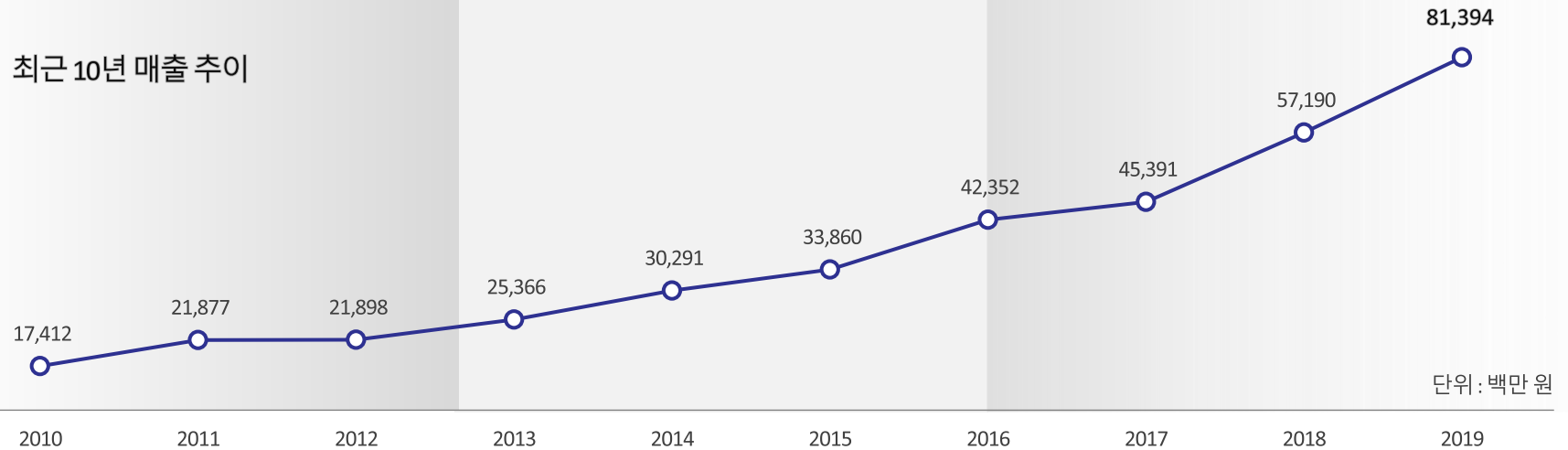

요약 재무상태표

연결기준

단위: 백만 원

항목	2016	2017	2018	2019	2020 1Q
유동자산	-	-	-	38,370	30,462
비유동자산	-	-	-	43,246	51,903
자산총계	-	-	-	81,616	82,365
유동부채	-	-	-	34,168	33,816
비유동부채	-	-	-	3,162	2,871
부채총계	-	-	-	37,330	36,687
자본금	-	-	-	2,238	2,238
자본잉여금	-	-	-	13,551	13,551
기타자본구성요소	-	-	-	1,016	1,116
이익잉여금	-	-	-	19,436	20,103
비지배지분	-	-	-	8,045	8,670
자본총계	-	-	-	44,286	45,678

별도기준

단위: 백만 원

항목	2016	2017	2018	2019	2020 1Q
유동자산	22,703	23,999	32,670	28,860	21,321
비유동자산	14,518	13,986	26,325	32,158	38,500
자산총계	37,221	37,985	58,996	59,018	59,821
유동부채	15,561	13,985	24,376	23,695	24,268
비유동부채	3,240	2,016	0	64	22
부채총계	18,801	15,653	24,376	23,759	24,290
자본금	1,470	1,817	2,238	2,238	2,238
자본잉여금	-	3,884	13,462	13,551	13,551
기타자본구성요소	0	0	972	972	972
이익잉여금	16,580	16,544	17,859	18,498	18,770
자본총계	18,420	22,333	34,620	35,259	35,531

연결기준

단위: 백만 원

항목	2017	2018	2019	2020 1Q
매출액	-	-	81,394	23,438
매출원가	-	-	65,543	18,517
매출총이익	-	-	15,851	4,921
판매비와관리비	-	-	9,504	2,794
영업이익	-	-	6,347	2,127
영업외수익	-	-	1,826	1,288
영업외비용	-	-	4,345	2,006
지분법손실	-	-	897	247
법인세차감전순이익	-	-	2,931	1,161
법인세비용	-	-	(381)	(33)
당기순이익	-	-	3,312	1,128

별도기준

단위: 백만 원

항목	2017	2018	2019	2020 1Q
매출액	45,391	57,190	56,871	17,449
매출원가	38,709	50,184	48,851	14,529
매출총이익	6,682	7,005	8,020	2,920
판매비와관리비	5,348	5,941	5,890	1,735
영업이익	1,333	1,064	2,130	1,186
영업외수익	397	2,142	1,834	865
영업외비용	656	1,680	3,573	1,729
법인세차감전순이익	1,076	1,525	391	321
법인세비용	1,112	235	(248)	49
당기순이익	(37)	1,315	639	272



주식회사 세원

- 본사 주소 : 경기도 평택시 산단로64번길 56
- IR 문의) 02-3015-1338

이 종목의 더 많은 IR정보 [확인하기](#)

IR GO 주주와 기업을 연결하고 응원합니다.